

SLAMP®

THE LEADING LIGHT

ISTRUZIONI PER IL MONTAGGIO/ASSEMBLING INSTRUCTIONS

VELI SUSP. LARGE

Sospensione / Suspension

Dim: Ø60 x h 50 cm. Maximum cable length: m 140 cm

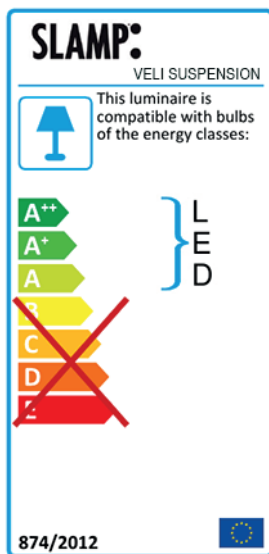
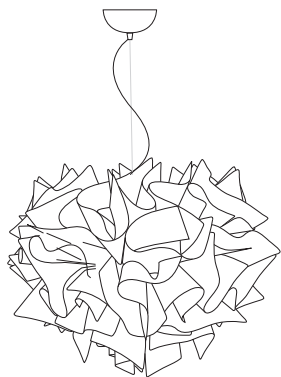

4x 12W - E27 LED Filament

CE IP 20

Made in Italy - INTERNATIONAL PATENT: Utility Model, Ornamental Design, Trade Mark, Copyright on Artist Design

SLAMP S.p.A. - Via Vaccareccia 12/14 - 00071 Pomezia (Roma)
Tel. +39 06 9162391 - Fax 06 91623933 - info@slamp.it - www.slamp.com

OK - off



Prima di procedere al montaggio della lampada, assicurarsi che l'interruttore generale di alimentazione sia spento.

A

Before assembling the lamp, make sure that main switch is off.

**SGANCIARE IL SUPPORTO LAMPADINE DAL DIFFUSORE
DETACH THE LAMP HOLDER SUPPORT FROM THE DIFFUSER**

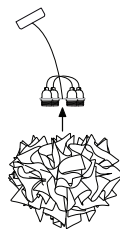
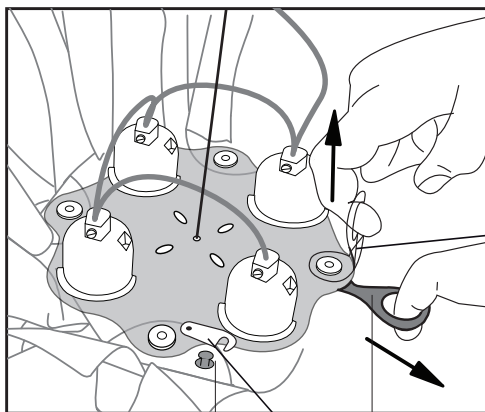

1
ganci di sicurezza
security locks

2
linguette
tabs

1 Assicurarsi che i fermi di sicurezza siano aperti.
Make sure that the security lock is open.

2 Sganciare il supporto con i portalampana dal diffusore tirando entrambe le linguette in direzione opposta.

Detach the lamp holder support from the diffuser by pulling both tabs in opposite directions.

B



Attenzione a non bloccare i cavi provenienti dal soffitto
Pay attention not blocking the ceiling electric wires

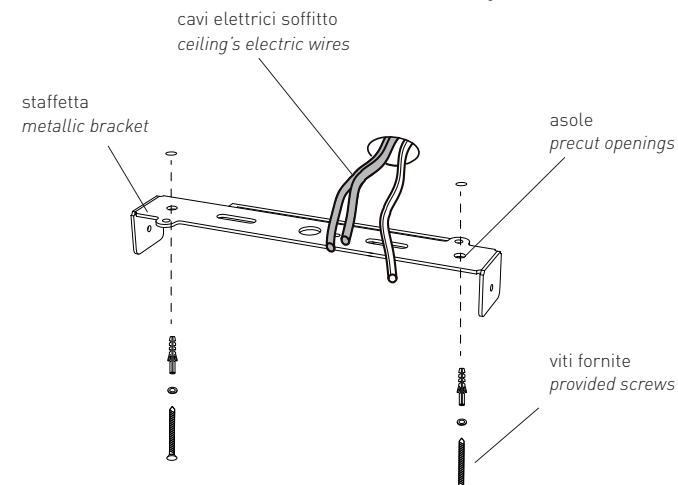

Forare il soffitto in due punti secondo le asole predisposte sulla staffetta e fissare quest'ultima con le viti fornite. Attenzione a non bloccare i cavi provenienti dal soffitto.

Make holes in the ceiling, using the pre-cut openings in the metallic bracket as a guide. Insert the screw anchors and fasten the bracket using provided screws as shown. Be sure to not block the ceiling's electrical wires.

C

**DECIDERE L'ALTEZZA DELLA LAMPADA
DECIDE THE LAMP HEIGHT**

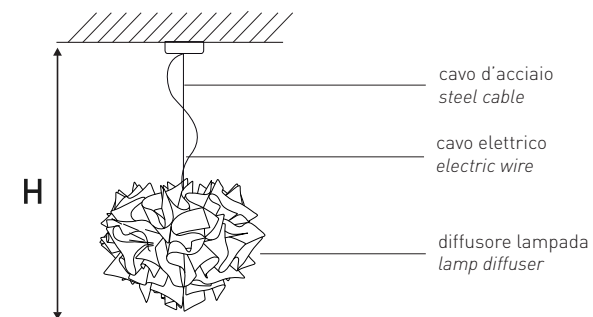

Per decidere l'altezza della lampada è necessario regolare sia la lunghezza del cavo d'acciaio che del filo elettrico.
To decide the lamp's height, the length of both the steel cable as well as the electric wire needs to be adjusted.

CONNETTERE ELETTRICAMENTE LA LAMPADA
ELECTRICALLY CONNECT THE LAMP

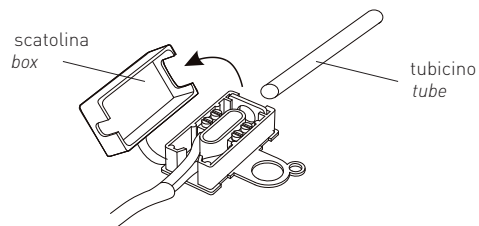

Aprire la scatola usando un cacciavite ed estrarre il tubicino.
Open the outer casing by using a screwdriver and remove the black tube.

D

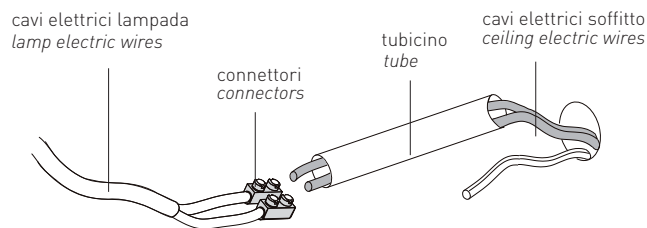

Inserire i fili elettrici provenienti dal soffitto nel tubicino. Allentare le viti del connettore per permettere l'ingresso dei cavi elettrici del soffitto per connetterli ai cavi elettrici della lampada. Stringere le viti per fissare la connessione.
Pass the electric wires from the ceiling through the tube. To connect the electrical wires of the lamp, loosen the screws of the connectors and insert the wires. Tighten the screws to fix the wires in place.

E

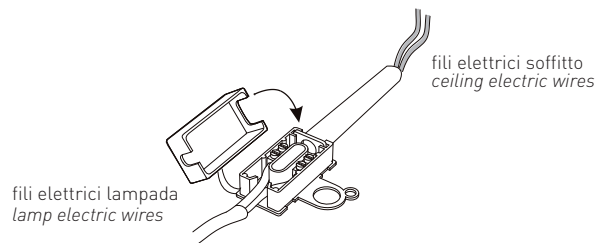

Rimettere in sede il tubicino e i cavi avvitati tramite il connettore all'interno della loro sede nella scatola. Chiudere il coperchio a pressione e re-inserire il tutto all'interno della coppetta.
Re-insert the tube and connectors into the outer casing. Close the outer casing by clipping the top section to the bottom section.

F

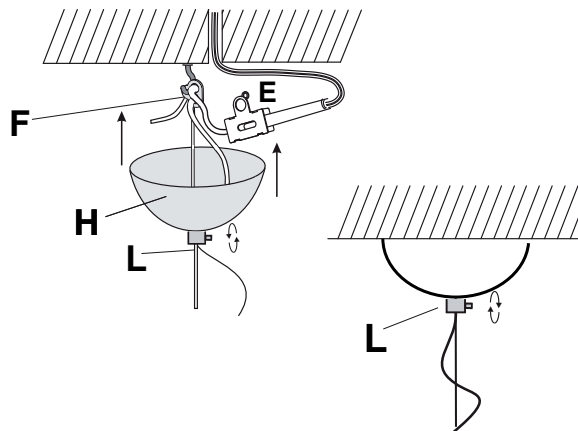

Attaccare il cavo elettrico al gancio mediante il passacavo (F)
Hang the the electric wire to the hook with the cable clamp (F).

Svitare il grano (L) e portare la coppetta a contatto con il soffitto.
Unscrew the nut (L) and place the small cup next to the ceiling.

H

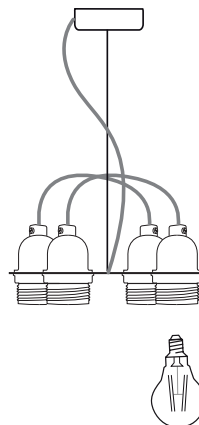

Inserire solamente le lampadine della potenza indicata per non danneggiare il prodotto.
Insert the bulbs, using only the indicated wattage, to avoid damaging the product.

I

AGGANCIARE IL DIFFUSORE
CONNECT THE DIFFUSER

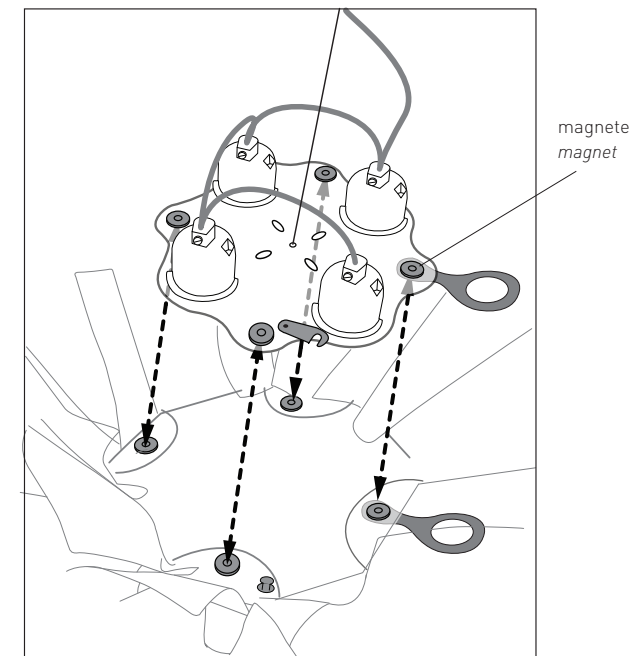

Agganciare la parte inferiore del diffusore a quella superiore fissata al soffitto facendo aderire i magneti come mostrato in figura.
Connect the lower part of the diffuser to the upper part (fixed on the ceiling), uniting the magnets as pictured.

L

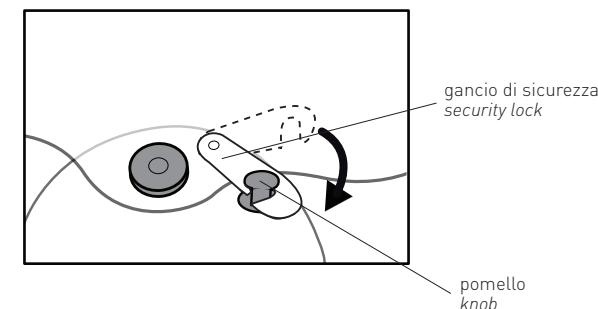

Per assicurare il diffusore ruotare il gancio di sicurezza fino ad ancorarlo al pomello.
To ensure the diffuser is connected to lamp, close the security lock.

M

CAMBIO LAMPADINE E PULIZIA RELAMPING AND CLEANING

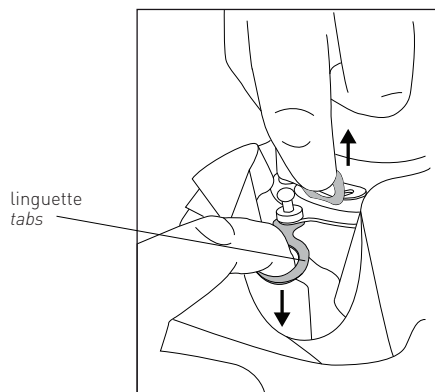

Per staccare il diffusore , aprire il fermo di sicurezza ed utilizzare il sistema di attacco magnetico utilizzando sempre le linguette come mostrato in figura.

To detach diffuser, lift security lock and pull tabs as pictured, releasing the magnetic system.

ATTACCO MAGNETICO MAGNETIC SYSTEM

L' Attacco Magnetico è un sistema rapido che permette di eseguire velocemente e facilmente le operazioni di cambio lampadina e pulizia del diffusore.

The Magnetic System allows for fast and easy cleaning or lightbulb changing.

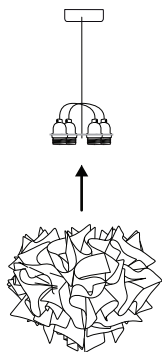

PULIZIA CLEANING

Le superfici delle lampade devono essere pulite con un panno soffice inumidito con acqua, con un panno antistatico o con uno spray ad aria compressa. Evitare tassativamente acetone, alcool, trielina ammoniacale, o altri prodotti che contengono questi elementi, anche in minima quantità. Evitare inoltre detersivi in polvere, paste abrasive e strumenti di pulizia con superficie ruvida quali pagliette o spugne ruvide.

Lamp surfaces must be cleaned with a soft, damp cloth or using compressed air. Never use acetone, alcohol, ammonia, or other products with the same chemical properties, even in small doses. Also avoid powdered soap, abrasive pastes and rough-surface cleaning aids, including steel wool, and scouring pads and sponges.



Se il cavo flessibile esterno di questo apparecchio viene danneggiato, deve essere sostituito esclusivamente dal costruttore, dal suo servizio di assistenza, o da personale qualificato equivalente, al fine di evitare pericoli.



If the lamp's external electric wire has been damaged, to avoid dangers, it must be replaced exclusively by manufacturer, by its customer service, or by other skilled workers.



SLAMP è conforme alla Direttiva UE (Unione Europea) del 2002 (2002/96/CE) riguardante i rifiuti di apparecchiature elettriche ed elettroniche, che mira a ridurre l'impatto dei rifiuti elettronici sull'ambiente. La Direttiva RAEE è stata recepita dalle leggi di tutti gli stati membri dell'Unione Europea.

SLAMP is in conformity with Directive 2002/96/EC (Waste Electrical and Electronic Equipment - WEEE).

ITALIANO / INFORMAZIONI AGLI UTENTI

Direttiva 2002/96/CE (Rifiuti di Apparecchiature Elettriche ed Elettroniche - RAEE)

Il simbolo RAEE utilizzato per questo prodotto indica che quest'ultimo non può essere trattato come rifiuto domestico. Lo smaltimento corretto di questo prodotto contribuirà a proteggere l'ambiente. Per maggiori informazioni sul riciclaggio di questo prodotto, rivolgersi all'ufficio competente del proprio ente locale, alla società addetta allo smaltimento dei rifiuti domestici o al negozio dove è stato acquistato il prodotto.

ENGLISH/ INFORMATION FOR USERS

Directive 2002/96/EC (Waste Electrical and Electronic Equipment - WEEE)

The use of the WEEE symbol indicates that this product may not be treated as household waste. By ensuring this product is disposed of correctly you will help protect the environment. For more detailed information about the recycling of this product, please contact your local authority, your household waste disposal service provider or the shop where you purchased the product.

FRANÇAIS/ INFORMATION AUX UTILISATEURS

Directive 2002/96/EC (Déchets d'équipements électriques et électroniques - DEEE)

L'utilisation du symbole WEEE indique que ce produit ne peut pas être traité comme déchet domestique. Assurez-vous de vous débarrasser de ce produit selon les lois en vigueur. Vous aiderez ainsi à protéger l'environnement. Pour plus d'informations détaillées sur le recyclage de ce produit, veuillez contacter les autorités locales, le fournisseur de service de mise au rebut des déchets domestiques ou le magasin où vous avez acheté le produit.

DEUTSCH/ BENUTZERINFORMATIONEN

Richtlinie 2002/96/EC (Elektro- und Elektronik-Altgeräte - WEEE)

Durch Verwendung des WEEE-Symbols weisen wir darauf hin, dass dieses Produkt nicht als normaler Haushaltsmüll behandelt werden darf. Sie tragen zum Schutze der Umwelt bei, indem Sie dieses Produkt korrekt entsorgen. Genauere Informationen zum Recycling dieses Produkts erhalten Sie von Ihrer Stadtverwaltung, von Ihrem Müllabfuhrunternehmen oder im Laden, in dem Sie das Produkt erworben haben.

ESPAÑOL/ INFORMACIÓN PARA EL USUARIO

Directiva 2002/96/EC (Residuos de aparatos eléctricos y electrónicos - RAEE)

El símbolo RAEE en un producto indica que éste no se puede eliminar como cualquier otra basura. Si garantiza la eliminación correcta del producto, ayudará a proteger el medio ambiente. Para obtener más informaciones sobre el reciclaje del mismo, póngase en contacto con las autoridades locales pertinentes, con el proveedor de servicios de recogida de basura o con el establecimiento donde adquirió el producto.